

KFD



KFD Sp. z o.o. – rok założenia 1996

MAX 5270

nieograniczone możliwości

Żeliwne wkłady, kasety i piece do palenia ciągłego

INNOWACYJNE ROZWIĄZANIA - NOWOCZESNY DESIGN



NOWOCZESNY SYSTEM
DOPALANIA SPALIN

- Najwyższej jakości żeliwo
- Zakres mocy grzewczej 6-18 kW
- Spełniają wymagania normy PN-EN 13229 oraz posiadają europejski znak bezpieczeństwa CE
- Wyposażone w nowoczesny system dopalania spalin



wkłady kominkowe

KFD ECO iMAX 5270 A



KFD ECO iMAX 5270 AIR



KFD ECO MAX 5270



kasety kominkowe

KFD ECO M 5270



piece kominkowe

KFD STO M 5270



KFD STO MAX 5270

NOWOŚĆ

NOWOŚĆ

NOWOŚĆ

KFD MAX 5270 - charakterystyka i zalety produktów

Solidna klasa średnia – oto najkrótsza charakterystyka produktów KFD MAX 5270.

WKŁADY, KASETY I PIECE KOMINKOWE KFD MAX 5270 – DOPRACOWANE W KAŻDYM DETALU



SOLIDNOŚĆ I TRWAŁOŚĆ

Solidna konstrukcja z najwyższej jakości żeliwa gwarantuje bezpieczeństwo i niezawodność na długie lata użytkowania.



SPRAWNOŚĆ I EKOLOGIA

Nowoczesny system dopalania spalin pozwala maksymalnie wykorzystać energię z drewna oraz dbać o środowisko.



WIĘKSZA WYDAJNOŚĆ

Szeroki deflektor spalin wymusza dłuższy obieg spalin w palenisku. Dzięki temu wzrasta wydajność grzewcza, a spalanie staje się bardziej ekologiczne.



BEZPIECZEŃSTWO I PIĘKNY WIDOK OGNIA

Wszystkie szyby są wykonane z przezroczystej ceramiki odpornej na temperatury do 800°C i szoki termiczne. Dzięki kurtynie powietrznej i zjawisku pirolizy pozostają dłużej czyste.

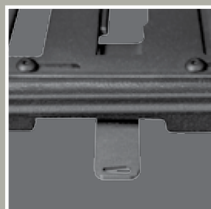

DOKŁADNA REGULACJA MOCY

Płynna regulacja wlotu powietrza pozwala sterować intensywnością i szybkością spalania.



SZCZELNOŚĆ, ESTETYKA I WYGODA

Drzwiczki blokowane są zamkiem, który szczelnie domyka drzwiczki. W komplecie „zimna rączka” lub rękawica, zapewniająca wygodną i bezpieczną obsługę.



KOMFORT OBSŁUGI

Wysuwany popielnik pozwala szybko i wygodnie pozbyć się popiołu.



ŁATWA KONSERWACJA

Demontowalne części paleniska pozwalają na prace konserwacyjne bez konieczności demontażu paleniska.

Wyposażenie opcjonalne



AUTOMATYCZNY SZYBER

Automatyczny szyber otwiera i zamyka się odpowiednio przy otwarciu i zamknięciu drzwiczek. Pozwala w bezpieczny sposób, bez ryzyka wydostania się dymu z paleniska, regulować siłę ciągu w kominie. Opcja dostępna dla wkładów kominkowych KFD ECO MAX 5270.



BOCZNE PŁYTY Z WERMIKULITU

Zastosowanie bocznych płyt z wermikulitu zwiększa temperaturę w palenisku i podnosi sprawność o dodatkowe 5%. Pozwala to na osiągnięcie jeszcze lepszego spalania w palenisku, a przy okazji szyba pozostaje jeszcze dłużej czysta. Płyty z wermikulitu nadają wygląd przypominający tradycyjny komin.



BEZPOŚREDNI DOŁOT POWIETRZA

Możliwość wyposażenia w bezpośredni wlot powietrza do spalania do paleniska (dot. wkładów i kaset kominkowych oraz pieców STO M), gwarantuje prawidłowe funkcjonowanie w nowoczesnych, energooszczędnych domach.

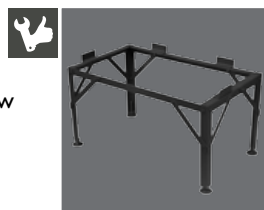

STELAŻ LUB NÓŻKI MONTAŻOWE

Opcjonalny stelaż lub nóżki (dot. wkładów i kaset kominkowych) umożliwiają łatwy i szybki montaż oraz precyzyjną regulację wysokości, w celu zapewnienia stabilności.

Nowoczesny system dopalania spalin we wszystkich modelach KFD MAX 5270

1. Króciec wylotu spalin. Wkłady kominkowe KFD ECO MAX 5270D są standardowo wyposażone w automatyczny szyber.
2. Deflektor spalin.
3. Wloty powietrza systemu dopalania spalin.
4. Szyba ceramiczna odporna na temperatury do 800°C.
5. Regulacja wlotu powietrza pierwotnego.

Powietrze pierwotne wykorzystywane jest podczas rozpalania. Wtórne powietrze, które trafia do komory spalania już w postaci ogrzanej ułatwia dopalanie, a jednocześnie utrzymuje szybę w czystości. Dzięki powietrzu „turbo”, doprowadzonemu w samo centrum paleniska, osiągana jest wysoka sprawność grzewcza, a niska emisja spalin chroni środowisko.

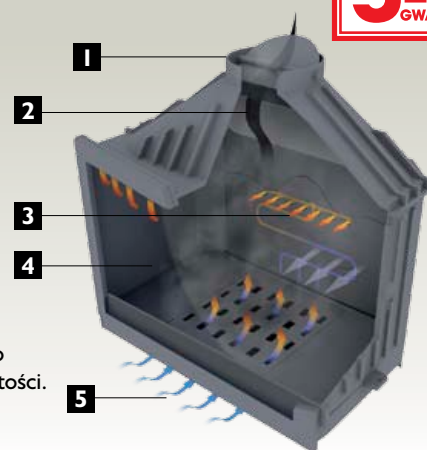

5 LAT
GWARANCJI

wkłady kominkowe

KFD ECO iMAX 5270 A/AIR

NOWOŚĆ

Wkłady kominkowe **KFD ECO iMAX** to najnowsze modele z gamy produktów MAX 5270. Poza wyjątkowo sprawnym systemem dopalania spalin, wkłady **KFD ECO iMAX** wyposażone są w innowacyjne rozwiązania.

Szczelna konstrukcja wkładów oraz wydajny system dopalania spalin, gwarantują osiągnięcie bardzo dobrych parametrów grzewczych. Wersja wkładu kominkowego iMAX AIR wyposażona jest w zintegrowany system dolotu powietrza.

KFD ECO iMAX to odpowiedni wybór dla osób ceniących sobie nowoczesny design. Prosta, praktycznie niewidoczna ramka drzwiczek, w połączeniu z dużą szybą z czarnym rastrem zapewnia optymalny widok ognia.

zakres mocy grzewczej 6-14 kW

ogrzewana powierzchnia 60-140 m²

ogrzewana kubatura 150-350 m³

sprawność grzewcza 70,5%

nowoczesny system dopalania spalin

bezpośredni dołot powietrza (dot. KFD ECO iMAX 5270 AIR)

stelaż montażowy (dot. KFD ECO iMAX 5270 AIR)

Szczegółowe parametry techniczne i wymiary na str. 12

Wyposażenie opcjonalne:

boczne płyty z wermikulitu



KFD ECO iMAX 5270 A

szyba frontowa



KFD ECO iMAX 5270 AIR

szyba frontowa

więcej ognia i ciepła

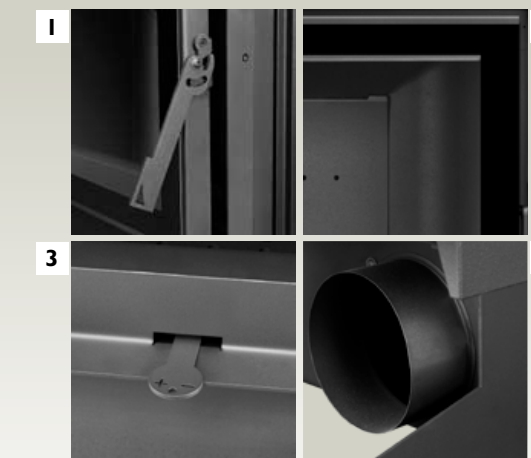







1. dokładny zamek z wygodną rączką
2. duża szyba z eleganckim, czarnym rastrem
3. precyzyjna regulacja mocy
4. bezpośredni dołot powietrza

KFD ECO MAX 5270



Wkłady kominkowe **KFD ECO MAX 5270** to nowoczesne i wydajne urządzenia grzewcze. Solidne, wykonane z najwyższej jakości żeliwa gwarantują bezpieczną pracę przez długie lata intensywnej eksploatacji.

Wkłady kominkowe **KFD ECO MAX 5270** dostępne są w wersji z automatycznym szybrem, zapewniającym komfortową i bezpieczną obsługę, a jednocześnie gwarantującym osiągnięcie lepszych parametrów grzewczych.

-  zakres mocy grzewczej 10-18 kW
-  ogrzewana powierzchnia 100-180 m²
-  ogrzewana kubatura 250-450 m³
-  wkłady bez szybra 60%
-  wkłady z szybrem 68%
-  nowoczesny system dopalania spalin
-  automatyczny szyber (w standardzie modeli D)

Szczegółowe parametry techniczne i wymiary na str. 12

Wyposażenie opcjonalne:

-  boczne płyty z wermikulitu
-  bezpośredni dołot powietrza
-  stelaż lub nóżki montażowe

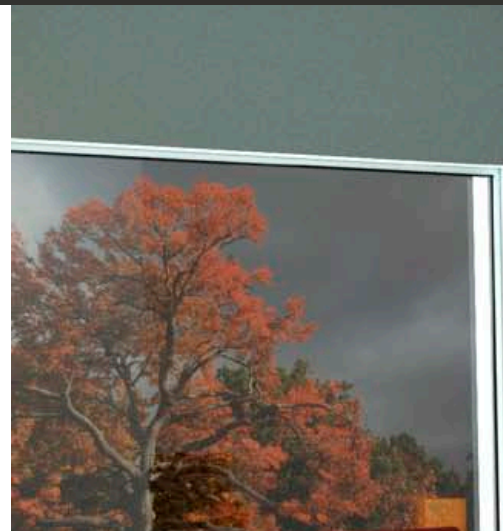

KFD ECO MAX 5270

szyba frontowa

więcej ciepła i ognia

Wkłady kominkowe **KFD ECO MAX 5270** dostępne w wersjach:

- z szybami od frontu i z jedną boczną szybą z lewej (L) lub prawej (R) strony – to idealne rozwiązanie, gdy chcesz podziwiać ogień z dwóch stron lub gdy kominek zaprojektowano w rogu,
- oraz szybą frontową i z dwoma bocznymi szybami (LR), dzięki czemu spektakl płomieni można oglądać z efektem „3D”.



KFD ECO MAX 5270D

z automatycznym szybrem, szyba frontowa



KFD ECO MAX 5270D L

z automatycznym szybrem, szyba frontowa i szyba boczna lewa



KFD ECO MAX 5270D R

z automatycznym szybrem, szyba frontowa i szyba boczna prawa



KFD ECO MAX 5270D LR

z automatycznym szybrem, szyba frontowa i szyby boczne (lewa i prawa)

Kaskety kominkowe **KFD ECO M 5270** to idealne rozwiązanie do modernizacji istniejących kominków otwartych oraz do nowych kominków instalowanych w pomieszczeniach, w których wystarczy nieco mniejsza moc grzewcza.

Kaskety kominkowe **KFD ECO M 5270** wyróżniają się nie tylko solidnym wykonaniem i oryginalnym, prostym wzornictwem, ale także walorami grzewczymi. Wysokiej jakości żeliwo, z jakiego wykonane są elementy kaset, gwarantuje bezpieczeństwo nawet przy intensywnej eksploatacji. Dokładna regulacja dopływu powietrza do spalania umożliwia wydajną pracę kaskety bez szybra.

Prosta stylistyka bez zbędnych ozdób umożliwia zbudowanie na bazie kaskety zarówno stylizowanego jak i nowoczesnego kominka.

- **KFD ECO M 5270 L lub R** – kasketa kominkowa do kominków z boczną szybą z lewej (L) lub prawej (R) strony
- **KFD ECO M 5270 LR** – kasketa kominkowa z widokiem ognia z trzech stron – dwie boczne szyby

🔥	zakres mocy grzewczej 8-16 kW
🏠	ogrzewana powierzchnia 80-160 m ²
🏠	ogrzewana kubatura 200-400 m ³
%	sprawność grzewcza 68%
🔥	nowoczesny system dopalania spalin

Szczegółowe parametry techniczne i wymiary na str. 12

Wyposażenie opcjonalne:

🏠	boczne płyty z wermikulitu
🔥	bezpośredni dołot powietrza
🔧	stelaż lub nóżki montażowe



KFD ECO M 5270

szyba frontowa



KFD ECO M 5270 L

szyba frontowa i szyba boczna lewa



KFD ECO M 5270 R

szyba frontowa i szyba boczna prawa



KFD ECO M 5270 LR

szyba frontowa i dwie szyby boczne (lewa i prawa)

KFD STO M 5270

jedyne w swojej klasie

Piece kominkowe **KFD STO M 5270** to idealne rozwiązanie dla osób lubiących ogrzewanie pomieszczeń koź na drewno, a jednocześnie zwolenników prostego wzornictwa. Uniwersalny design pieców sprawia, że idealnie pasują zarówno do wnętrz stylowych, jak i nowoczesnych.

Piece **KFD STO M 5270** dostępne są w wersji z frontową szybą, jak również z boczną szybą z lewej (L) lub prawej (R) strony lub dwoma bocznymi szybami (LR). Piec w wersji z dwoma bocznymi szybami umożliwia oglądanie ognia z różnych stron, z efektem „3D”. Dzięki kurtynie powietrznej duża szyba pozostaje długo czysta. Dodatkowo dzięki zjawisku pirolizy otrzymujemy efekt samoczyszczenia szyby.

 zakres mocy grzewczej 6-14 kW

 ogrzewana powierzchnia 60-140 m²

 ogrzewana kubatura 150-350 m³

 sprawność grzewcza 70,5%

 nowoczesny system dopalania spalin

 szybki i łatwy montaż

Szczegółowe parametry techniczne i wymiary na str. 12

Wyposażenie opcjonalne:

 boczne płyty z wermikulitu

 bezpośredni dołot powietrza



8

KFD STO M 5270

szyba frontowa



KFD STO M 5270 L

szyba frontowa i szyba boczna lewa



KFD STO M 5270 R

szyba frontowa i szyba boczna prawa



KFD STO M 5270 LR

szyba frontowa i dwie szyby boczne (lewa i prawa)

9

KFD STO MAX 5270 to nowoczesne piece kominkowe, dające praktycznie nieograniczone możliwości w zakresie instalacji i aranżacji wnętrza. Podstawa w formie ławy umożliwi instalację na wiele sposobów, w zależności od układu pomieszczenia.

Zaletą pieców **KFD STO MAX 5270** są również bardzo dobre walory grzewcze.

Piec kominkowy **KFD STO MAX 5270** potrzebuje znacznie mniej miejsca niż tradycyjny kominek, a jego instalacja jest szybsza i tańsza. Poza tym, w przypadku przeprowadzki piec zawsze można zdemontować i zabrać ze sobą.

 zakres mocy grzewczej 6-14 kW

 ogrzewana powierzchnia 60-140 m²

 ogrzewana kubatura 150-350 m³

 sprawność grzewcza 70,5%

 nowoczesny system dopalania spalin

 podstawa pieca w formie ławy

Szczegółowe parametry techniczne i wymiary na str. 12

Wyposażenie opcjonalne:

 boczne płyty z wermikulitu

Przykładowe sposoby ustawienia pieca na podstawie



KFD ECO iMAX 5270 A

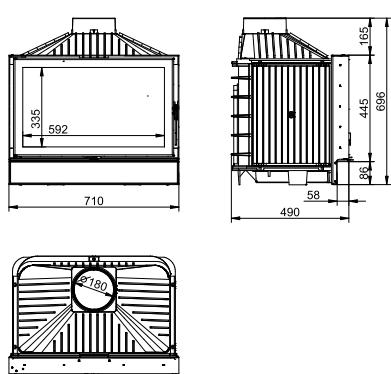

KFD ECO iMAX 5270 AIR

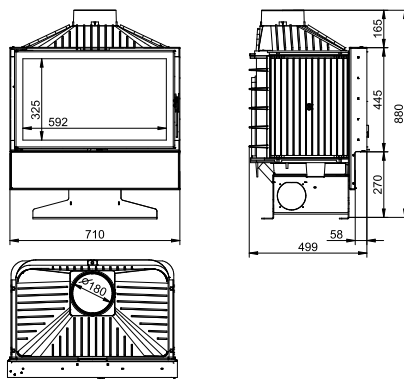

KFD ECO MAX 5270 (L/R, LR)

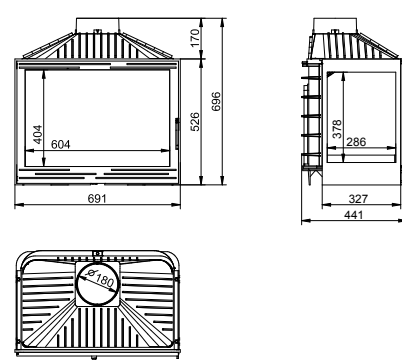

KASETY KOMINKOWE

KFD ECO M 5270 (L/R, LR)

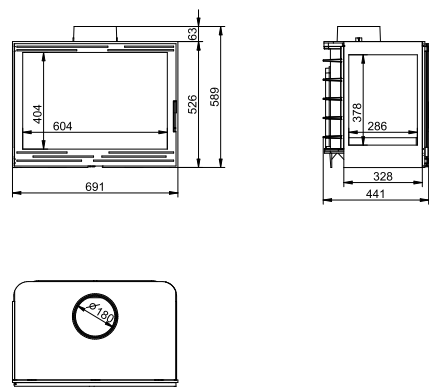

PIECE KOMINKOWE

KFD STO M 5270 (L/R, LR)

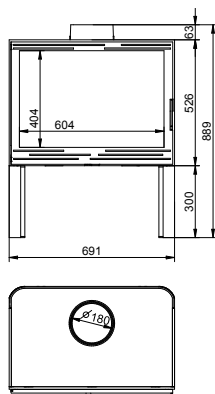

KFD STO MAX (L/R, LR)

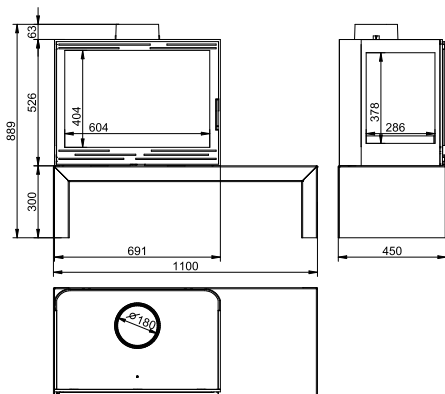

parametry techniczne	wkłady kominkowe KFD ECO iMAX 5270 A/AIR	wkłady kominkowe KFD ECO MAX 5270 bez szyby/z szybem	kasety kominkowe KFD ECO M 5270	piece kominkowe KFD STO M/MAX 5270
moc nominalna [kW]*	10	14	12	10
zakres mocy grzewczej [kW]	6-14	10-18	8-16	6-14
sprawność [%]*	70,5	60/68	68	70,5
emisja CO w produktach spalania przy 13% O ₂ [%]*	0,27	0,19/0,20	0,3	0,27
ogrzewana powierzchnia [m ²]	60-140	100-180	80-160	60-140
ogrzewana kubatura [m ³]	150-350	250-450	200-400	150-350
maksymalna długość polan [cm]	60	60	60	60
maksymalny jednorazowy załadunek drewna [kg]	3,8	5,5	4,5	3,8
minimalna efektywna wysokość komina [m]	4	4	4	4
minimalne podciśnienie w przewodzie kominowym [Pa]	12	12	12	12
wymiary i ciężar				
wymiary całkowite, wys. x szer. x głęb. [mm]	710 x 696 x 490 / 710 x 880 x 499	696 x 691 x 441	589 x 691 x 441	889 x 691 x 446 / 889 x 1100 x 450
wymiary fasady, szer. x wys. [mm]	710 x 445	691 x 526	691 x 526	691 x 526
wymiary szyby frontowej, szer. x wys. [mm]	669 x 409	615 x 420	615 x 420	615 x 420
wymiary szyby bocznej, szer. x wys. [mm]	n/d	395 x 297	395 x 297	395 x 297
średnica króćca wylotu dymu [mm]	180	180	180	180
średnica króćca dolotu powietrza [mm]	100	100	100	100 / n/d
ciężar [kg]	99,5/105	97	92	120

*Na podstawie badań wg PN-EN 13229



KFD Sp. z o.o.
ul. Olszankowa 51, PL 05-120 Legionowo
e-mail info@kfd.eu, www.kfdesign.pl
Dział Handlowy (pon.-pt. 9:00-17:00): tel. +48 22 494 34 06, tel. kom. +48 507 005 709



PARTNER HANDLOWY KFD

Firma KFD Sp. z o.o. zastrzega sobie prawo do wprowadzania, bez uprzedzenia, zmian parametrów technicznych, wyposażenia i specyfikacji oferowanych urządzeń. Podane w niniejszej publikacji promocyjnej informacje są poglądowe i nie stanowią zapewnienia zgodności umową w rozumieniu art. 4 ust. 3 i 4 Ustawy z dnia 27 lipca 2002 r. o szczególnych warunkach sprzedaży konsumenckiej oraz o zmianie Kodeksu Cywilnego, a także nie stanowią towaru w rozumieniu art. 4 i ust. 2 wyżej wymienionej Ustawy. Indywidualne uzgodnienia właściwości, warunków gwarancji i specyfikacji urządzeń następują w umowie sprzedaży i/lubie gwarancyjnej. Niniejsza publikacja nie stanowi oferty w rozumieniu art. 66 Kodeksu Cywilnego. Firma KFD Sp. z o.o. nie ponosi odpowiedzialności za błędy w druku. © Copyright KFD Sp. z o.o. 2014. Wszelkie prawa zastrzeżone. Ulotkę wydrukowano w Polsce. - Wier. KFD/MS/2014/PL/100720 H.